

# BANCOS DE TRABAJO

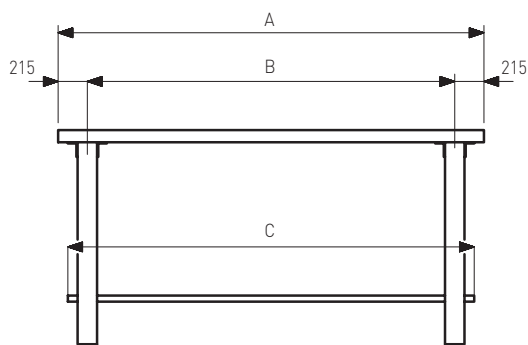

A mm	B mm	C mm
1500	1070	1200
1750	1320	1540
2000	1570	1700

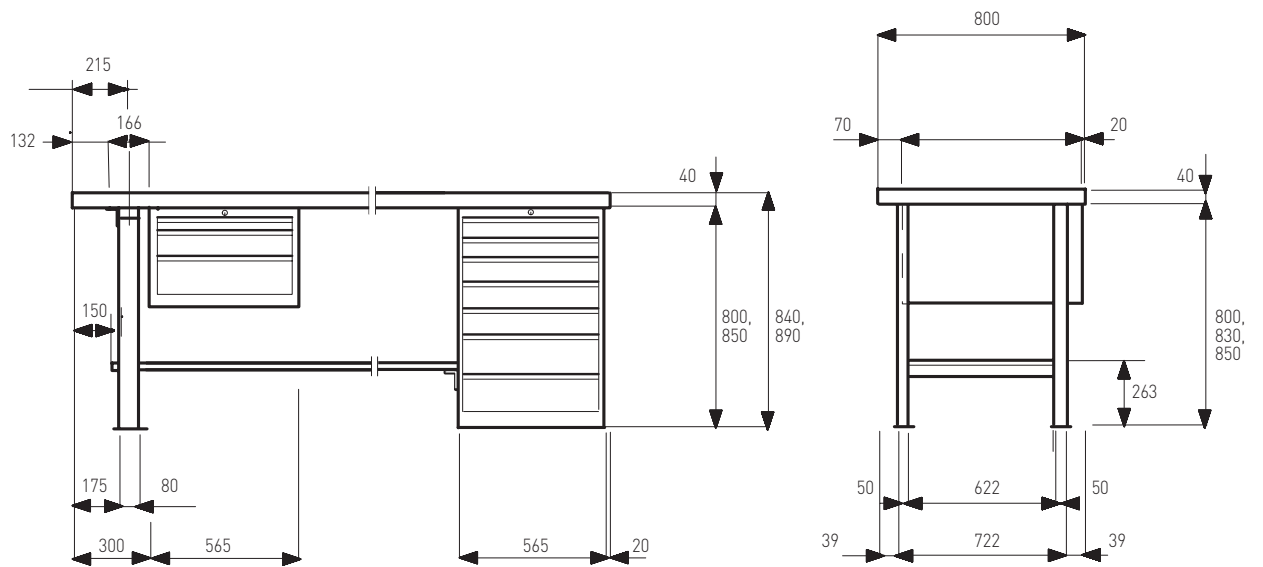
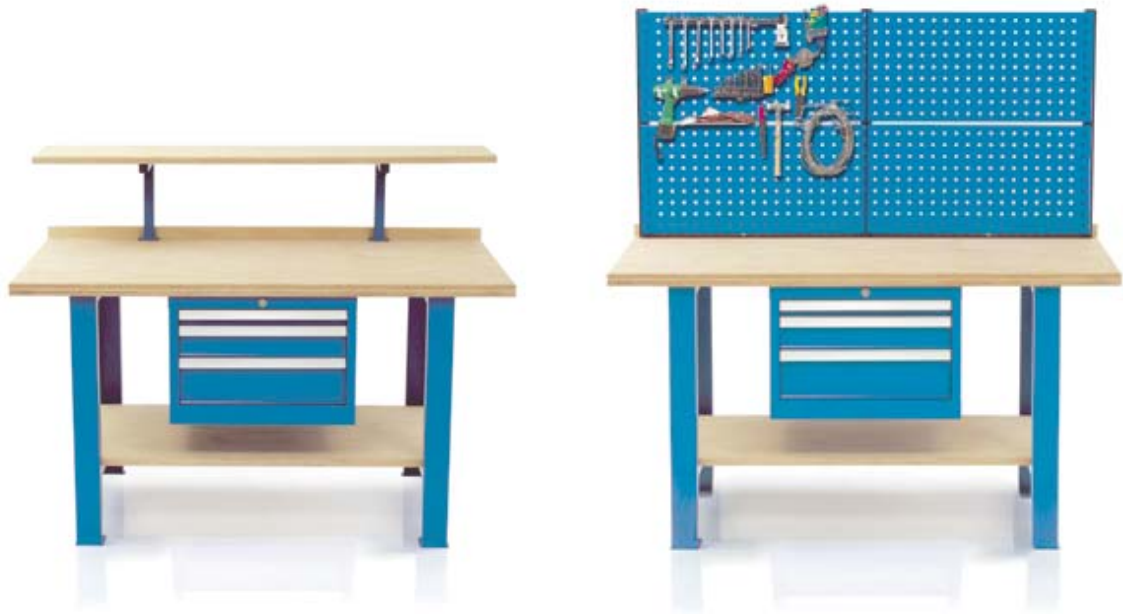
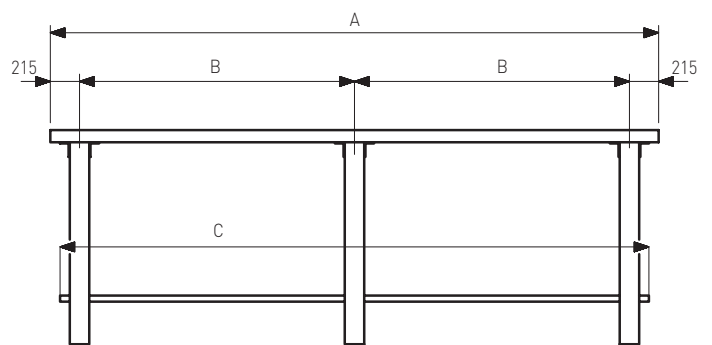

A mm	B mm	C mm
2500	1035	2200
3000	1285	2700

# BANCOS DE TRABAJO

Accesorios para bancos de trabajo

## ENCIMERAS

EN DM	FORRADA DE GOMA	FORRADA DE CHAPA	MELAMINADA	MULTIPLEX
<p>Tablero de DM prensado con cantos redondeados <b>Grueso:</b> 40 mm</p> <p><b>MA-1000 DM</b> (1000 X 800 mm) <b>MA-1500 DM</b> (1500 x 800 mm) <b>MA-2000 DM</b> (2000 x 800 mm)</p> 	<p>Tablero de DM, forrado con goma nitrílica y cantos en PVC color haya <b>Grueso:</b> 43 mm</p> <p><b>MA-1000 G</b> (1000 x 800 mm) <b>MA-1500 G</b> (1500 x 800 mm) <b>MA-2000 G</b> (2000 x 800 mm)</p> 	<p>Tablero de DM forrado de chapa galvanizada de 2mm de espesor <b>Grueso:</b> 41 mm</p> <p><b>MA-1000 CH</b> (1000 X 800 mm) <b>MA-1500 CH</b> (1500 x 800 mm) <b>MA-2000 CH</b> (2000 x 800 mm)</p> 	<p>Tablero de DM con recubrimiento laminado color gris y cantos de PVC color haya <b>Grueso:</b> 40 mm</p> <p><b>MA-1000 MG</b> (1000 X 800 mm) <b>MA-1500 MG</b> (1500 x 800 mm) <b>MA-2000 MG</b> (2000 x 800 mm)</p> 	<p>Tablero con capas de madera dura en sentido contrapuesto cepilladas y prensadas <b>Grueso:</b> 50 mm</p> <p><b>MA-1500 M</b> (1520 x 750 mm) <b>MA-2000 M</b> (2000 x 750 mm)</p> 

## PATAS

### PATAS REGULABLES

#### P-SEXT/8090

Pata regulable en altura cada 50 mm  
**Alto:** Extensión de 800 / 850 / 900 mm  
**Ancho:** 80 x 34 mm. base 100 x 60 mm  
**Fondo:** 700 mm  
**Color:** Verde RAL 6011, Azul RAL 5012 y gris RAL 7035

#### P-SEXT/7510

Pata regulable en altura cada 25 mm  
**Alto:** Extensión de 750 a 1050 mm  
**Ancho:** 80 mm.  
**Fondo:** 722 mm  
**Color:** Según carta de colores

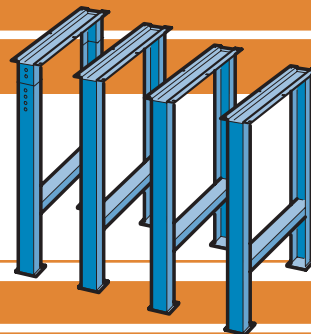

### PATAS FIJAS

#### P-F830

Pata fija  
**Alto x Ancho x Fondo:**  
830 x 80 x 722 mm, para altura banco de 870 mm

### PATAS MÓVILES

#### P-RF/830

Con ruedas fijas goma ø 100 mm  
**Alto x Ancho x Fondo:**  
830 x 80 x 722 mm

#### P-RM/830

Con ruedas móviles con freno, goma ø 100 mm  
**Alto x Ancho x Fondo:**  
830 x 80 x 722 mm

## PATAS ELECTRICAS

Fabricadas en chapa de acero, acabado pintura en polvo según carga de colores. Estructura con puerta lateral y cerradura de seguridad. Parte superior para conexiones neumáticas; parte inferior con dos perfiles en C para la instalación de instrumentos, transformadores, etc...Frontal preparado para la colocación de enchufes o tapetas. Los orificios laterales permiten la introducción de cableado o tubos de aire. Pueden montarse a derecha o izquierda.

Ancho mm	Fondo mm	Alto mm	Posición puerta	Referencia
190	675	700	derecha	PED-700
190	675	700	izquierda	PEI-700
190	675	800	derecha	PED-800
190	675	800	izquierda	PEI-800
190	675	830	derecha	PED-830
190	675	830	izquierda	PEI-830
190	675	850	derecha	PED-850
190	675	850	izquierda	PEI-850

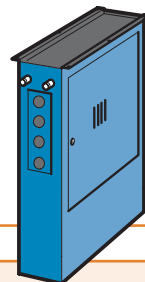

## TRAVESAÑOS

Para banco de ancho 1500 mm **TBM-1500**  
Para banco de ancho 2000 mm **TBM-2000**  
**Colores:** ver carta de colores



# BANCOS DE TRABAJO

Accesorios para bancos de trabajo

## ESTANTE INFERIOR BANCO

Estante inferior de aglomerado de 30 mm de grosor para banco de trabajo

### Referencia

<b>EI-1000</b>	para banco de 1000 mm
<b>EI-1500</b>	para banco de 1500 mm
<b>EI-2000</b>	para banco de 2000 mm



## REFUERZO INFERIOR BANCO

Refuerzo inferior metálico para banco de 2000 mm

**Color:** azul RAL 5012 y verde RAL 6011

### Referencia

<b>REI-1500</b>	para banco de 1000 mm
<b>REI-2000</b>	para banco de 2000 mm



## ESTANTE PIE CAJONERA

Estante de madera multiplex, de 25 mm de grosor, para colocar en bancos de trabajo entre pie metálico y cajonera. Incluye soporte guía metálico y material de fijación. Soporte guía pintado según carta de colores.

Para banco	Ancho estante	Fono estante	Referencia
mm	mm	mm	
1500	765	620	EIC-1500
2000	1265	620	EIC-2000
2500	1765	620	EIC-2500
3000	2265	602	EIC-3000

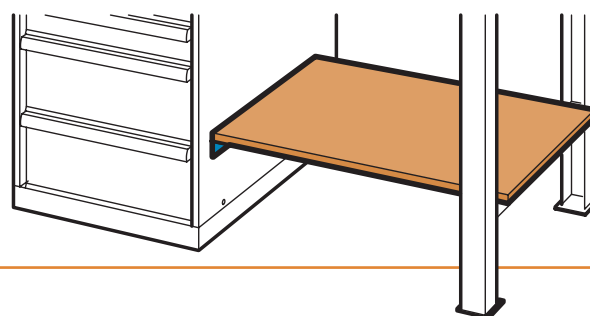

## REGLETA PLÁSTICA

Regleta de PVC para paso de cables.

**Color:** Blanco

RGTA-1000	RGTA-1500	RGTA-2000
1000 x 90 x 60 mm	1500 x 90 x 60 mm	2000 x 90 x 60 mm

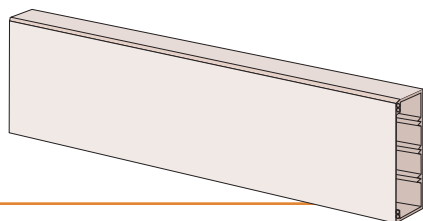

## ENCHUFES

Enchufes completos Shucko de 1 o 2 mecanismos

ENCHUFE-1	ENCHUFE-2	INT-EN
1 Mecanismo	2 Mecanismos	Interruptor unipolar + 1 mecanismo



## CAJÓN PARA BANCO DE TRABAJO

En chapa de acero, acabado pintura en polvo según carta de colores. Cajón de alto 150mm, de extracción simple. Se atornilla directamente a la encimera por la parte inferior. Material de fijación incluido.

<b>Referencia</b>	<b>Alto total:</b> 250 mm	<b>Dimensiones cajón:</b> (A x F x H): 459 x 612 x 136 mm
CSBT-150	<b>Alto útil:</b> 150 mm	
	<b>Ancho:</b> 565 mm	
	<b>Fondo:</b> 725 mm	

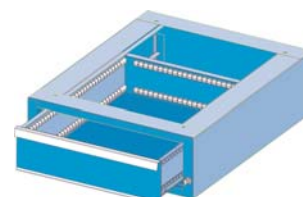

# BANCOS DE TRABAJO

## Ejemplos Bancos de Trabajo

Encimera DM



Modelo  
BT-207 (A x F x H) 2000 x 800 x 840 mm

Encimera DM

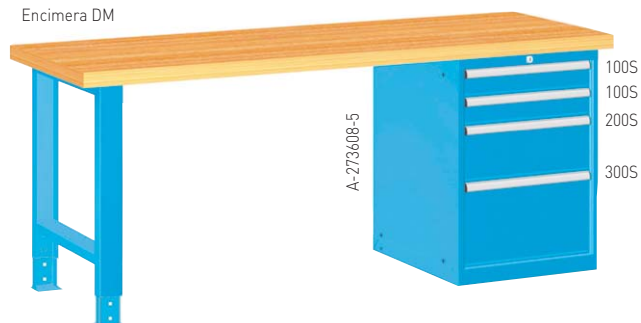

Modelo  
BT-156 (A x F x H) 1500 x 800 x 840 mm  
BT-206 (A x F x H) 2000 x 800 x 840 mm

Encimera DM

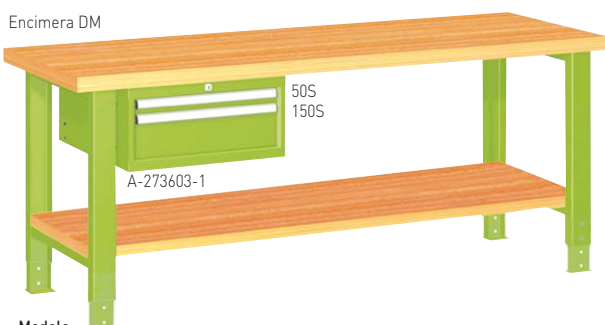

Modelo  
BT-151 (A x F x H) 1500 x 800 x 840 mm  
BT-201 (A x F x H) 2000 x 800 x 840 mm

Encimera DM

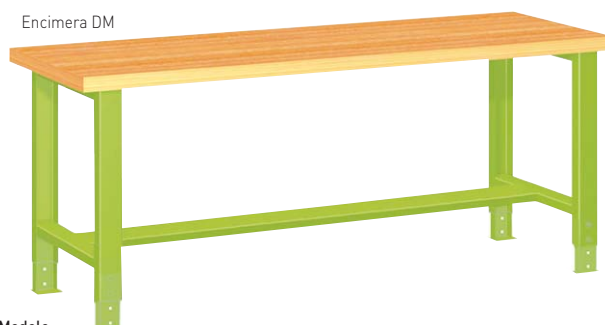

Modelo  
BT-15 (A x F x H) 1500 x 800 x 840 mm  
BT-20 (A x F x H) 2000 x 800 x 840 mm

Encimera DM

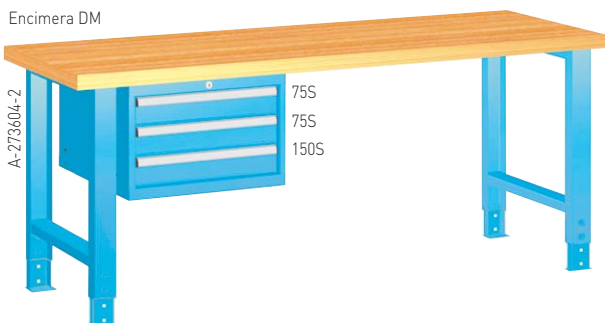

Modelo  
BT-153 (A x F x H) 1500 x 800 x 840 mm  
BT-203 (A x F x H) 2000 x 800 x 840 mm

Encimera DM

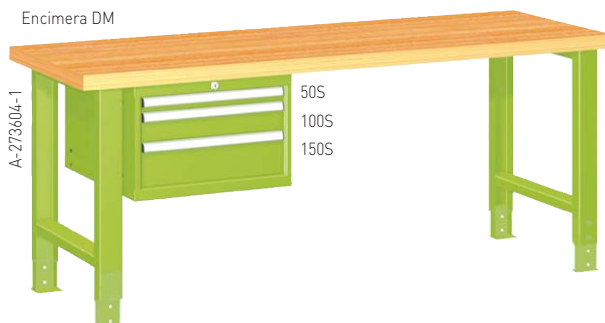

Modelo  
BT-152 (A x F x H) 1500 x 800 x 840 mm  
BT-202 (A x F x H) 2000 x 800 x 840 mm

Encimera DM

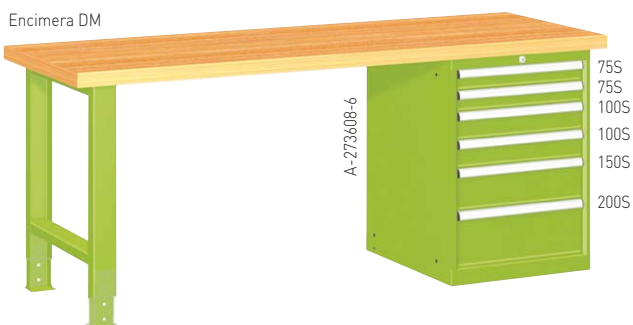

Modelo  
BT-155 (A x F x H) 1500 x 800 x 840 mm  
BT-205 (A x F x H) 2000 x 800 x 840 mm

Encimera DM

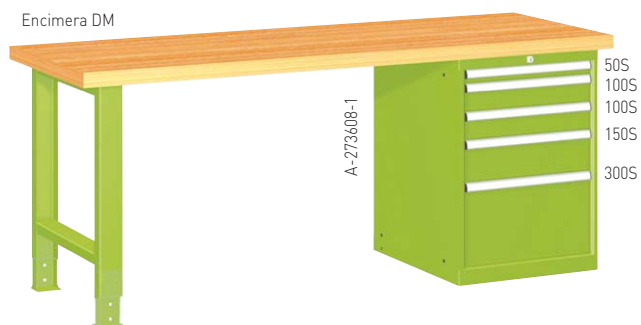

Modelo  
BT-154 (A x F x H) 1500 x 800 x 840 mm  
BT-204 (A x F x H) 2000 x 800 x 840 mm



En los bancos de 1500 de ancho no incluyen refuerzo, ni estante. En los bancos de 2000 de ancho sólo incluyen refuerzo

# BANCOS DE TRABAJO PARA ELECTRÓNICA

## BTL-1500-1

**Medidas: Ancho x Fondo x Alto**  
**Exteriores:** 1500 x 800 x 813 mm

**Composición:**

- 1 encimera con 1 regleta eléctrica
- 2 patas eléctricas

## BTL-2000-1

**Medidas: Ancho x Fondo x Alto**  
**Exteriores:** 2000 x 800 x 813 mm



## BTL-1500-2

**Medidas: Ancho x Fondo x Alto**  
**Exteriores:** 1500 x 800 x 813 mm

**Composición:**

- 1 encimera con 1 regleta eléctrica
- 1 pata eléctrica y 1 cajonera 27 x 36 U de 700 mm de alto

**Equipamiento cajonera:**

- 1/75S + 1/100S + 1/125 S + 1/300 S
- Extracción simple al 85-90%%

## BTL-2000-2

**Medidas: Ancho x Fondo x Alto**  
**Exteriores:** 2000 x 800 x 813 mm



## BTL-1500-3

**Medidas: Ancho x Fondo x Alto**  
**Exteriores:** 1500 x 800 x 813/1482 mm

**Composición:**

- 1 encimera con 1 regleta eléctrica
- 2 patas eléctricas
- 1 estante con ménsula y 1 regleta eléctrica

## BTL-2000-3

**Medidas: Ancho x Fondo x Alto**  
**Exteriores:** 2000 x 800 x 813/1482 mm



## BTL-1500-4

**Medidas: Ancho x Fondo x Alto**  
**Exteriores:** 1500 x 800 x 813/1482 mm

**Composición:**

- 1 encimera con 1 regleta eléctrica
- 1 pata eléctrica y 1 cajonera 27 x 36 U de 700 mm de alto
- 1 estante con ménsula y 1 panel perforado

**Equipamiento cajonera:**

- 1/75S + 1/100S + 1/125 S + 1/300 S
- Extracción simple al 85-90%%

## BTL-2000-4

**Medidas: Ancho x Fondo x Alto**  
**Exteriores:** 2000 x 800 x 813/1482 mm

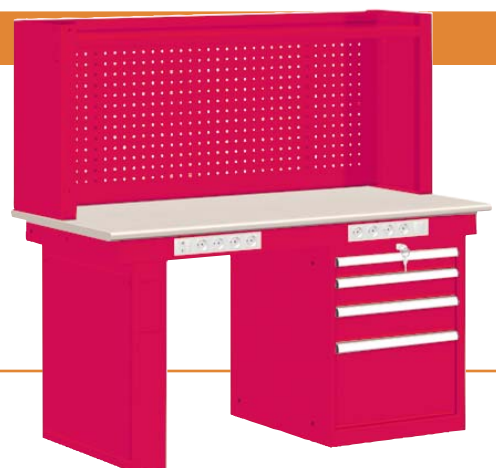

# BANCOS DE TRABAJO

Accesorios para bancos de trabajo

## PANELES

Panel perforado con retícula cuadriculada. Chapa en grosor de 1,25 mm. Cuatro anchos diferentes. Acabado especial de pintura resistente a golpes y ralladuras. Los paneles se pueden montar tanto en horizontal como verticalmente.

**Color estándar:** Azul, verde y gris. Otros colores sobre pedido.

### 81201

**Medidas: Alto x Ancho**  
**Exteriores:** 500 x 450 mm  
**Color:** Azul RAL 5015

### 81202

**Medidas: Alto x Ancho**  
**Exteriores:** 1000 x 450 mm  
**Color:** Azul RAL 5015

### 81203

**Medidas: Alto x Ancho**  
**Exteriores:** 1500 x 450 mm  
**Color:** Azul RAL 5015

### 81204

**Medidas: Alto x Ancho**  
**Exteriores:** 2000 x 450 mm  
**Color:** Azul RAL 5015

### 81101

**Medidas: Alto x Ancho**  
**Exteriores:** 500 x 450 mm  
**Color:** Verde RAL 6011

### 81102

**Medidas: Alto x Ancho**  
**Exteriores:** 1000 x 450 mm  
**Color:** Verde RAL 6011

### 81103

**Medidas: Alto x Ancho**  
**Exteriores:** 1500 x 450 mm  
**Color:** Verde RAL 6011

### 81104

**Medidas: Alto x Ancho**  
**Exteriores:** 2000 x 450 mm  
**Color:** Verde RAL 6011

### 80610

**Medidas: Alto x Ancho**  
**Exteriores:** 500 x 450 mm  
**Color:** Gris RAL 7035

### 80612

**Medidas: Alto x Ancho**  
**Exteriores:** 1000 x 450 mm  
**Color:** Gris RAL 7035

### 80613

**Medidas: Alto x Ancho**  
**Exteriores:** 1500 x 450 mm  
**Color:** Gris RAL 7035

### 80614

**Medidas: Alto x Ancho**  
**Exteriores:** 2000 x 450 mm  
**Color:** Gris RAL 7035



## SOPORTE PANEL

### 85090 C/T GR

Soporte para un panel de alto 450 mm

**Color:** Gris RAL 7035

### 85080 C/T GR

Soporte para dos paneles de alto 900 mm (uno sobre el otro)

**Color:** Gris RAL 7035



Para bancos de ancho 1000/1500 mm, se necesitan 2 soportes  
Para bancos de ancho 2000 mm, se necesitan 3 soportes

## ARMARIOS DE PARED

Armario de medidas (H x A x F) 620 x 920 x 335. Con apertura de puerta de 180° y equipados con cerradura cilíndrica.

### APP-11203013

Armario con armazón y puertas en color gris RAL 7035

### APP-11203016

Armario con armazón en color gris RAL 7035 y puertas en color azul RAL 5010

